

haapo  
polster  
möbel  
aus den  
alpen

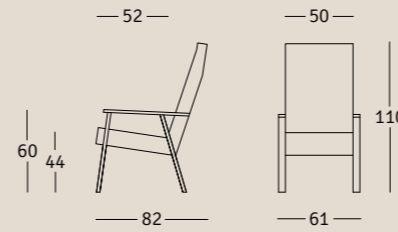

aus  
dem  
land  
der  
berge

# hand gefertigt



Handgefertigt und nach Maß. Haapo bekennt sich zu seinen Wurzeln.



Ehrliche und hochwertige Produkte, einfaches und zweckmäßiges Design.

Qualität gehört bei uns zum Standard und wir garantieren auch dafür. Unser Qualitätszertifikat garantiert bei sachgemäßer Behandlung eine lange Gewährleistung.

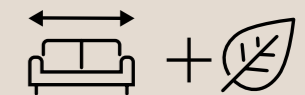

Möbel auf Maß

Möbel auch in Naturmaterialien

Das Unternehmen verschreibt sich traditioneller Tiroler Werte und produziert Möbel seit jeher aus möglichst regionalen Materialien. Einzeilmöbel und Wohnlandschaften im alpin-zeitlosen und modernen Stil werden von hoch qualifizierten Mitarbeitern entwickelt und hergestellt. Die Anfertigung von Sondergrößen, Sondermaßen und Sondermodellen zeichnet den Betrieb neben der umfangreichen und hochwertigen Auswahl an Funktionsmöglichkeiten aus.

haapo polstermöbel aus den alpen



Der Rohstoff Holz (Fichte-Buche-Eiche) stammt vorwiegend von Sägewerken aus Tirol oder dem angrenzenden Bayern. Die Polstermaterialien wie Wolle, Schaumstoff usw. kommen ausschließlich von Herstellern aus dem Alpenraum.

# natur kollektion



Bereits seit 1910 bedeutet für uns soziale und ökologische Verbundenheit verantwortungsvoll mit Natur und Mensch umzugehen.



Wir fertigen deshalb seit 2020 eine Auswahl unserer Polstermöbel auch aus nachwachsenden Naturmaterialien wie Schurwolle, Kokosplatten und Naturlatex. Beste Materialien, größte handwerkliche Sorgfalt bei der Herstellung in unserem Werk am Achensee (A) und klares Design garantieren die Qualität unserer Polstermöbel.

# inhalt

<b>sessel/stühle</b>	<b>11</b>
malaun	12
adler	16
prinz	20
viola	26
amadeus	28
henri	30
castello	32
ariane	34
hanna	36
villach, garmisch	38
sillian	40
<b>polstermöbel</b>	<b>42</b>
serafin	44
daniele	52
mailand	56
apennin	60
stilfs	64
münchen	66
royal	68
sölden	70
bozen	76
luis	78
melach	80

<b>liegen</b>	<b>82</b>
riposo	84
relax	86
margherita	88
baden	90
serafin	92
garda	94
<b>schlafen</b>	<b>96</b>
panorama	98
naturbett	102
matratzen, lattenrost	104
<b>tische</b>	<b>106</b>
neustift	108
quadro, trio	110
alpe	112
<b>details</b>	<b>114</b>



## adler

Der Schaukelstuhl vom Tiroler Designbüro Arge 2. Seite 16-19

## serafin

Die modern-alpenländische Modellreihe. Seite 44-51



## sölden

Unser Bestseller. Das praktische Schlafsofa. Seite 70-75



## panorama

Unsere Boxspringbetten mit Tradition. Seite 98-101



## stilfs

Die neue Wohnescke von Haapo. Seite 64-65



sessel/  
stühle

# präzise formen

Die Produktfamilie umfasst Sofas, Lounge-Sessel und Couchtische, die sich spielerisch in verschiedenen Einrichtungssituationen zusammenfinden.

malaun

design / Gabriela Raible





Ein filigranes, geradliniges Sichtholzgestell aus Eiche, dessen Oberflächen geölt werden, umfasst eine komfortable Polsterung. Für die Bezugsstoffe werden vor allem traditionelle Wolle, Loden oder Leinenstoffe in zeitgenössischer Umsetzung verwendet.







# der blick von oben



adler

design / arge 2



Der Schaukelstuhl Adler wurde vom Tiroler Designbüro Arge 2 für das Innsbrucker Hotel Adlers entwickelt. Das Möbel verbindet Behaglichkeit und Wohlbefinden mit modernem Design. Die Produktserie wird durch einen Loungesessel vervollständigt.

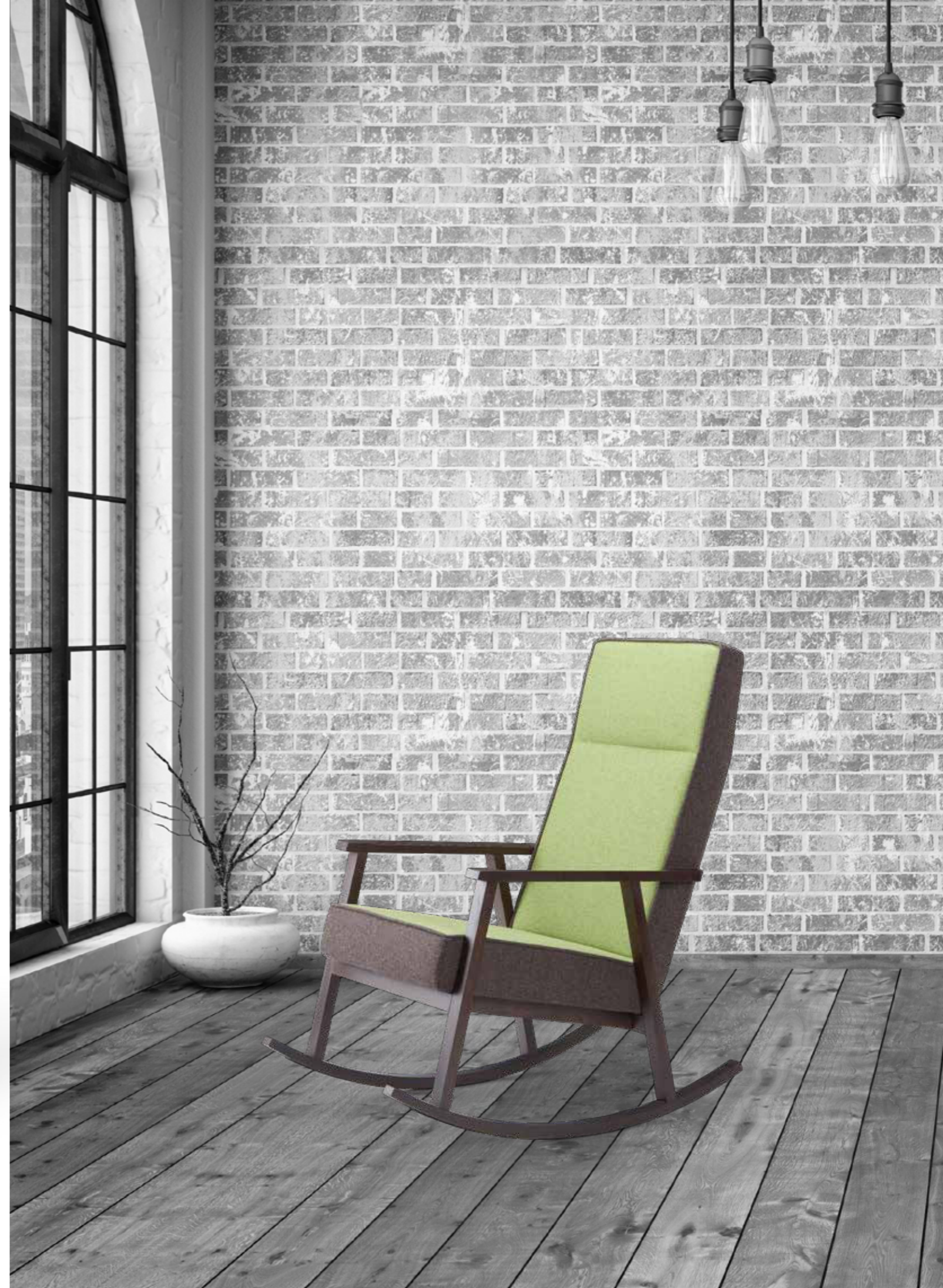

60er  
jahre  
flair

prinz





Haapo's Möbelklassiker aus den 60er Jahren ist zurück und steht mit seiner Optik sinnbildlich als Bindeglied von Tradition und alpiner Inspiration. Durch seine platzsparende Form ist Prinz bestens für die eigenen vier Wände aber auch für Objekte wie Hotellobbys, Cafés und vieles mehr geeignet. Neu hinzugekommen ist nun auch der passende Hocker, das Sofa, die Chaise Longue und der Sessel mit Sitzhöhe für Restaurants und Essbereiche.



Mit seiner geschwungenen Rückenlehne und komfortablen Sitzpolsterung lädt er zum Verweilen ein und erweist sich auch in Sachen Einsatzbereich als echter Allrounder.



# tradition und design

Bildhauer und Designer Mathias Künzler aus Tirol hat seine im modernen alpinen Stil gehaltene Sesselserie Viola 2012 am österreichischen Stand bei der 100 % Design Messe in London erstmals vorgestellt. Der Loungesessel, hergestellt unter Einsatz von traditionellen Holzverbindungen unter der Verwendung bekannter Materialien wie Eiche, Wolle, Loden oder Leinen. Der Rückenteil ist in Holz- oder Stoffausführung erhältlich.



amadeus

## liebe zum detail

Reinsetzen und entspannen, dafür ist unser Hochlehner Amadeus wie gemacht. Das Design zeichnet sich durch eine leicht geschwungene, taillierte Formgebung aus, für die Füße wird massives Buchenholz verwendet. Der Sessel bietet optimalen Sitzkomfort und wird mit kleinem Nierenkissen geliefert.



# ein kompaktes duo

Kompaktes Duo aus Cocktail-Sessel und kleinem Sofa für Loungebereiche, aber auch für Zimmer und Apartments oder als Partner für eine Wohnlandschaft. Zahlreiche hochwertige Bezugsmaterialien geben diesem Modell einen wohnlichen Charakter.



# henri





castello



seit 1950

Der Hochlehner Castello ist bei Haapo seit den 1950er Jahren im Programm. Gemeinsam mit dem passenden Hocker sorgt er für perfekte Entspannung. Das zeitlose Design wird mit sichtbaren Holzfüßen in jeder Holzfarbe abgerundet.



# zeitlos schön

Wer einmal darauf sitzt, möchte so schnell nicht wieder aufstehen.  
Dafür sorgt die perfekte Ergonomie von Ariane.



# ariane



# der klassiker

Der zeitlose Klassiker unter den Stühlen. Erhältlich mit und ohne Armlehne fix gepolstert oder mit abnehmbarer und waschbarer Husse.



# hanna



# villach



Ein einfacher Sessel, raffiniert und gemütlich mit zeitloser Eleganz. Für enge Räume ist er auch mit gekürzter Armlehne erhältlich.



# garmisch



Eine kompakte leichtfüßige Sesselserie mit fix gepolstertem Rücken und Sitz. Ideal für Objekt- & Privatbereich. Auch als Barhocker erhältlich.





## perfekte ergonomie

Das Design überzeugt, die optimale Form lädt zum Verweilen ein.  
Jetzt neu auch als Loungesessel in zwei Höhen.

sillian

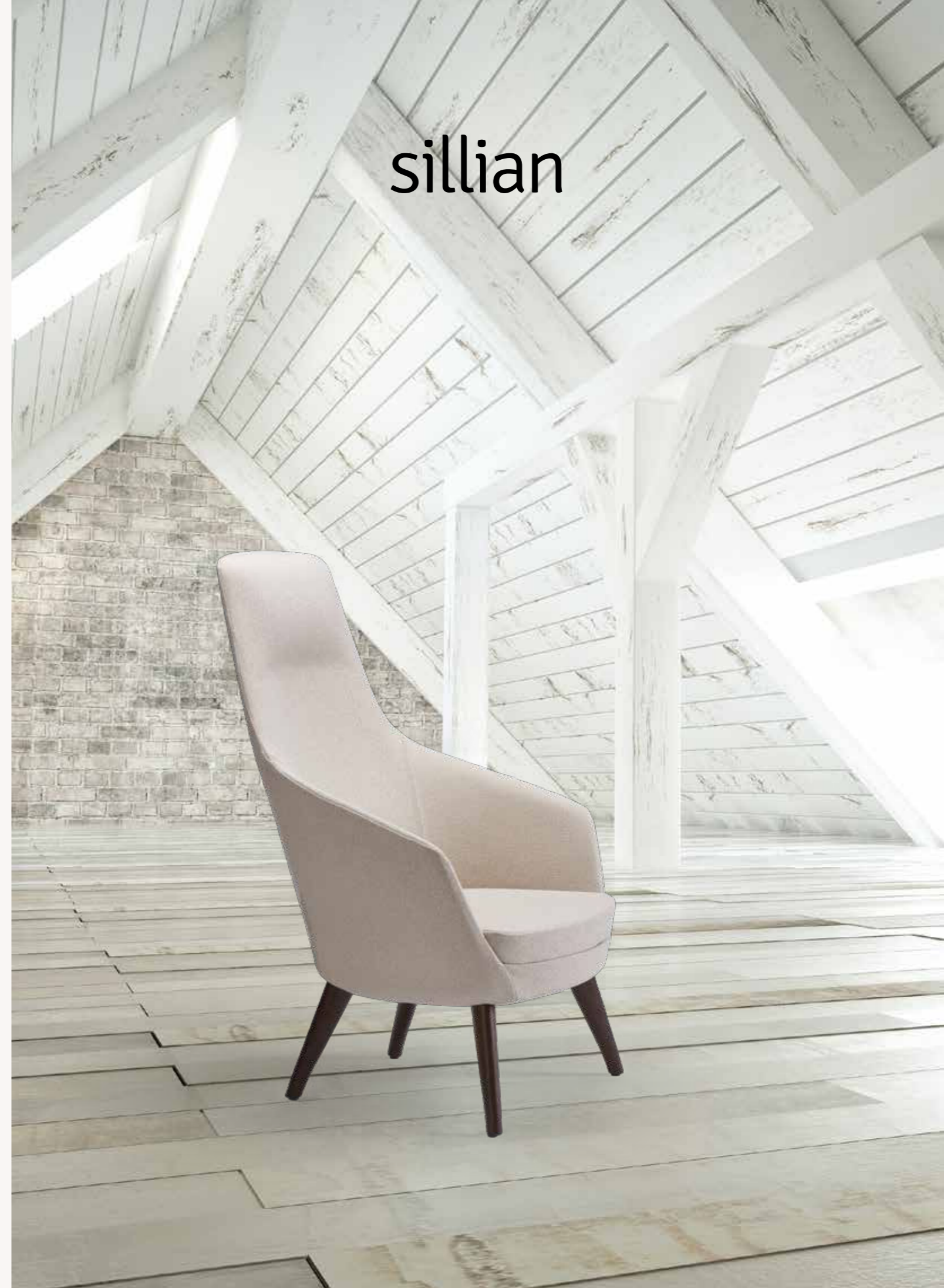

# polster möbel

# die gerade linie

Mit Serafin wird die modern-alpenländische Modellreihe von Haapo um ein umfangreiches Anbauprogramm ergänzt. Anspruchsvolle Verarbeitungsdetails und ein feines Sichtholz-Gestell aus massiver Eiche, Buche oder Zirbe sind die Basis des wandlungsfähigen Modells, das neben schönen Einzelsofas auch die unterschiedlichsten Variationsmöglichkeiten eines Anbauprogramms bietet.

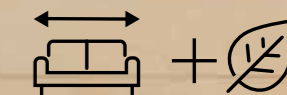

## serafin

design / Gabriela Raible









Die individuelle Wohnlandschaft bietet durch die zentimetergenaue Planbarkeit viele individuelle Gestaltungsmöglichkeiten in Größe und Grundrissform. Nun auch als Chaise Longue für private oder touristische Ruheräume erhältlich.





mein  
beste  
freund



daniele





Dem Trend zu weicherem Sitzen und Relaxen begegnet Haapo mit Daniele. Italienisches Flair, kubische aber dennoch weiche Formen und hervorragender legerer Sitzkomfort vereint mit Maßanfertigung ergeben das perfekte Polstermöbel. Italienische Stoffe geben Daniele den typisch mediterranen Style.



# sitzkultur



mailand



Diese kubische und zeitlose Wohnlandschaft mit straffem Sitzkomfort bietet unendlich viele Gestaltungsmöglichkeiten durch verschiedene Sitz-, Rücken- und Fußvarianten.



Die verschiedenen Elemente können zentimetergenau an Nischen angepasst werden. Die individuelle Wohnlandschaft bietet durch die zentimetergenaue Planbarkeit viele individuelle Gestaltungsmöglichkeiten in Größe und Grundrissform.

# alpines erleben



apennin

design / arge 2





Die genau planbare Wohnescke Apennin ist in einer Vielzahl von verschiedenen Varianten erhältlich. So können sie aus einer glatten und einer hochwertig gesteppten Polsterung wählen und mit verschiedenen Fußvarianten kombinieren.



Die massiven Holzfüße in Eiche oder Buche betonen die schlichte, geradlinige Gestaltung und die schwarz lackierten Metallkufen verleihen der Wohnescke ein modernes Erscheinungsbild.







stilfs

design / arge2

# zeitlos schön, linear

und modern präsentiert sich die neue Wohneseecke von Haapo. Eine besondere Note erhält das Modell durch sein massives Buchen- oder Eichengestell, das in allen Haapo-Farbtönen und -Oberflächen lieferbar ist. Auch funktionale Details wie zentimetergenaue Fertigung, ein großzügiger Stauraum sowie 3 verschiedene Rückenkissen nach Wahl zeichnen diese Wohneseecke aus.

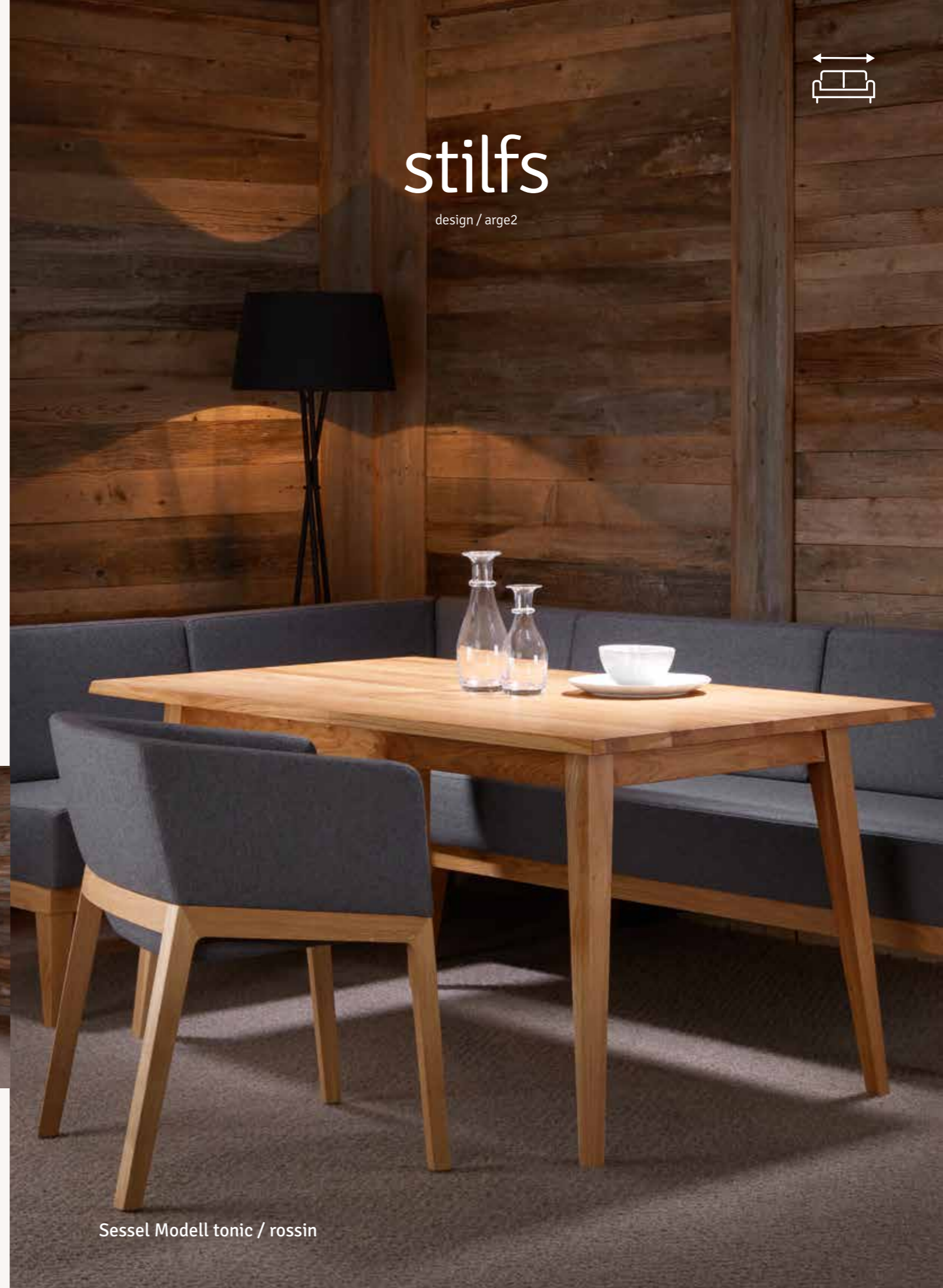



münchen



18 cm Kaltschaummatratze

# funktion, die begeistert

Kompakt und in kubischer Formensprache konzipiert, beeindruckt das Schlafsofa München nicht nur mit ausgewogenen Formen, sondern auch mit beeindruckender Funktionalität. Neu hinzugekommen sind passende Chaise Longue und Liegen womit München auch zur Wohnlandschaft wird.





royal

# royales ambiente

Mit seiner einfachen aber ansprechenden Gestaltung entspricht Royal allen Anforderungen, die an ein modernes Ambiente gestellt werden und wird jedem Anspruch nach Komfort und Funktionalität gerecht.



14 cm Kaltschaummatratze



# komfort

Seit bald 40 Jahren am Markt, macht das Schlafsofa Sölden besonders durch seine vielen Möglichkeiten und den kompakten Maßen eine gute Figur. Sölden mit seinem bodennahen Korpus sieht eingeklappt hervorragend aus und verwandelt sich ausgeklappt in ein komfortables Gästebett, auch mit zwei getrennt ausziehbaren Betten.

## sölden

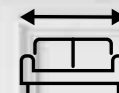





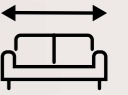

# bozen

## funktion mit eleganz

Dieses schnörkellose Schlafsofa verfügt über viele Funktionen und Elemente und ist dadurch sehr variabel einsetzbar. Die Liegehöhe entspricht der Sitzhöhe. Gurtenunterfederung und hochwertiger Kaltschaum ergeben einen straffen Sitz- und Schlafkomfort.



luis

## so einfach

Den Sitz nach vorne ziehen, den Rücken runterklappen und aus einem ansprechenden Sofa wird ein Querschläfer-Schlafsofa. So einfach geht's.





melach

## schlichtes handwerk

Diese sehr komfortable Querschläfer-Liege ohne Armlehnen lädt zum Entspannen und Ausruhen ein. Sie verfügt über einen geräumigen Stauraum.



# liegen

# eleganz vielseitigkeit komfort

Diese komfortable Liege überzeugt nicht nur mit seiner Vielseitigkeit und Variantenvielfalt, sondern auch optisch durch seine elegant nach außen geschwungenen Arm- und Rückenpaneele. Die verschiedenen Liegeelemente lassen sich übrigens auch als Wohnlandschaft kombinieren.

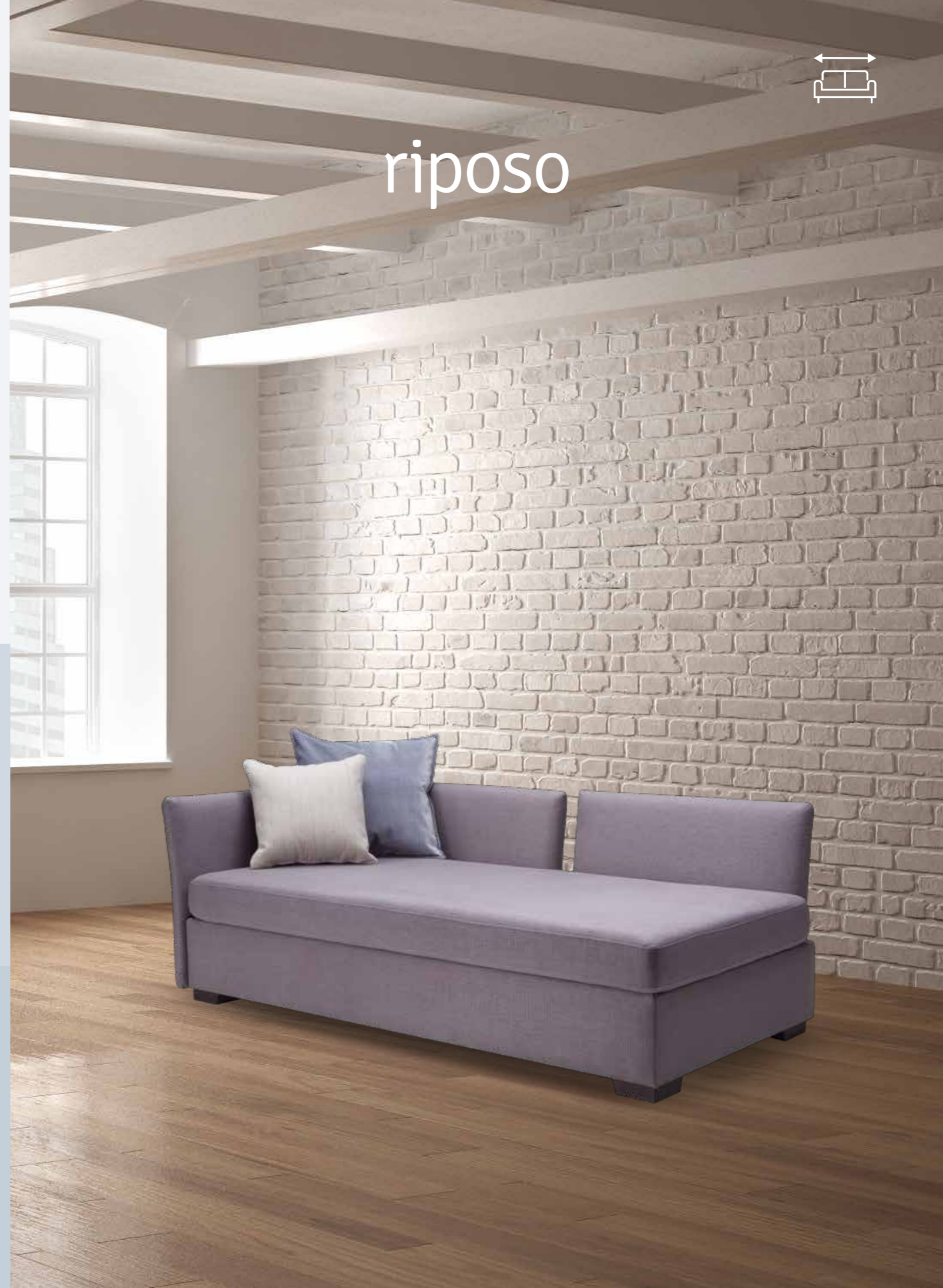

# entspannen auf hohem niveau

Das Topmodell der Haapo-Liegen-Kollektion. Optisch anspruchsvoll, hochwertigste Materialien, flexible Maße und viele Varianten bereichert diese Liege viele Wohn-, Wellness- und Ruhebereiche.

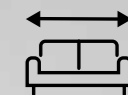

## relax



# bodenfrei und kompakt

Bodenfreie und sehr kompakte Liege. Schmale Blenden und Rückenpaneele und dazu große Schaumstoff-Rückenkissen oder lose Zierkissen machen Margherita sehr vielseitig. Die Liege verfügt auch über einen großen Stauraum für Kissen und Decken.

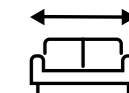

# margherita



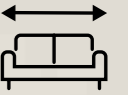

# baden

## stärke in der variation

Dieses Modell überzeugt mit seiner Vielseitigkeit. Ein großzügiger Stauraum befindet sich unter der Liegefläche, welcher sich durch einen komfortablen Springauf-Beschlag öffnen lässt. Verschiedene Blenden, Fußvarianten und Rückenkissen lassen die Baden-Liege immer anders aussehen.





## zeitlos relaxen

Neu gibt es nun aus der Serafin Modellreihe eine schöne zeitlose Wellness-Liege mit feinem und leichtem Sichtholz-Gestell aus massiver Eiche, Buche oder Zirbe. Erhältlich in verschiedenen Maßen, kann die Liege auch in wasser- und ölabweisenden Stoffen und Kunstleder bezogen werden.

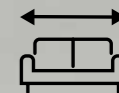

# serafin

design / Gabriela Raible



# weniger ist mehr

Ob als Solitär-Möbel im privaten Ambiente oder in SPA- oder Ruheräumen, Garda bereichert jedes Ambiente. Erhältlich auch in antibakteriellen, schmutz- und ölabweisenden Bezugsmaterialien für SPA- und Wellnessbereiche.





# schlafen

zeit  
für  
sich



panorama





Nobles Flair und viel Komfort  
und eine reiche Auswahl an  
Kopfhauptvarianten.

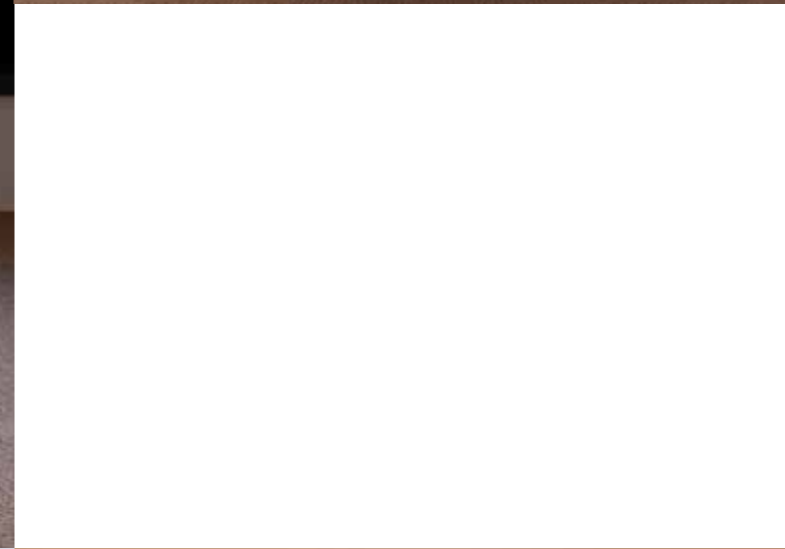



naturbett

# gesunder schlaf

Natürlich und formschön Schlafen – die Bettenneuheit aus komplett natürlichen Materialien: Naturlatex, Kokosplatten, reine Schurwolle und die Sichtholzteile geölt oder gewachst.

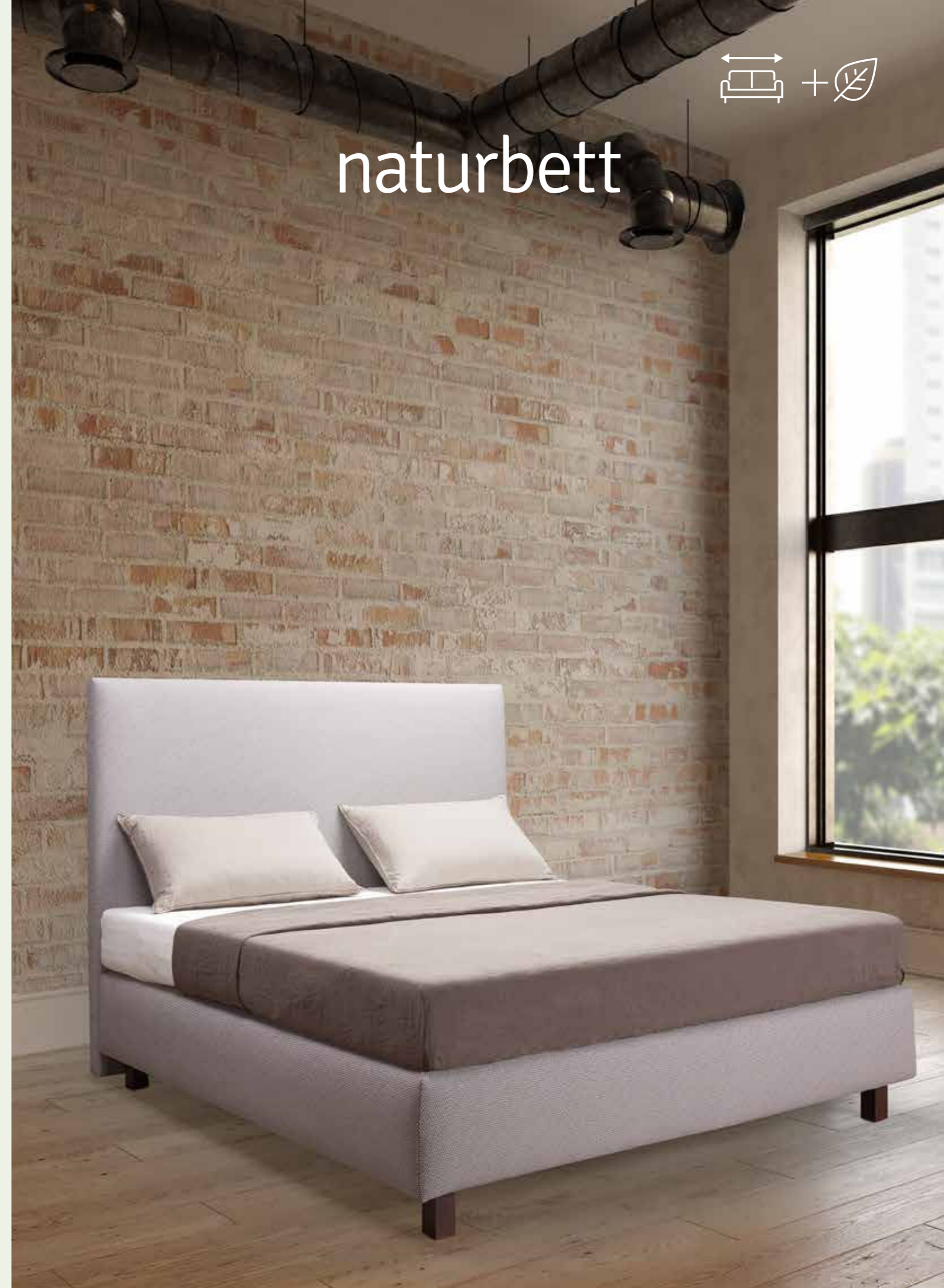

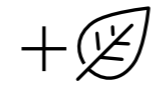

# matratzen



Passend zu unseren Betten bieten wir auch eine große Auswahl an Matratzen, Toppert und Lattenrosten für den Objekt- und Privatbereich.

# lattenroste



tische

# neustift



Der Esstisch Neustift ist in massiver Kernbuche oder Asteiche, lackiert, gebeizt oder geölt erhältlich. Der Tisch ist auch als Auszugstisch mit hochwertigem Butterfly-Beschlag und großen Klappplatten zum Verlängern erhältlich.



# quadro



# trio





alpe



# details

## adler 16-19

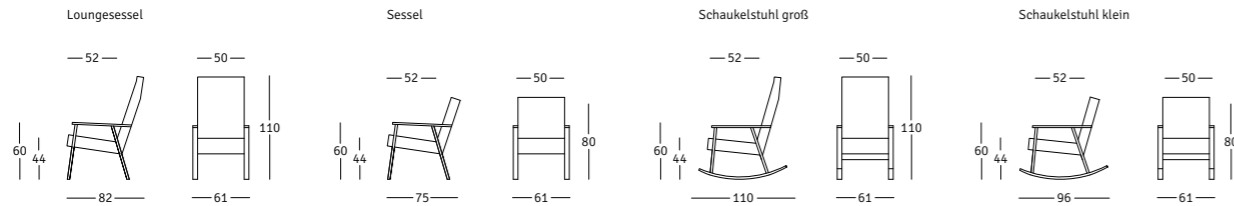

## alpe 112-113

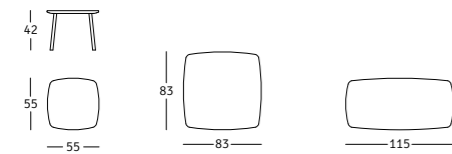

## amadeus 28-29

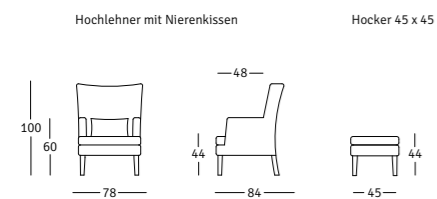

## apennin 60-63

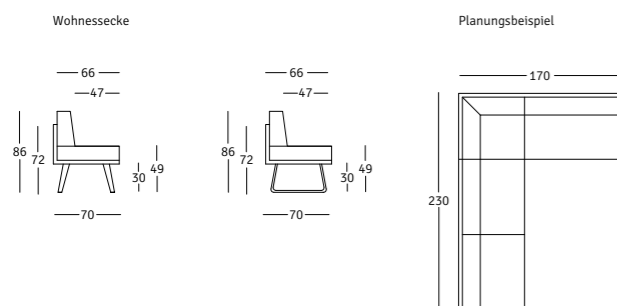

Tisch - Standardgrößen

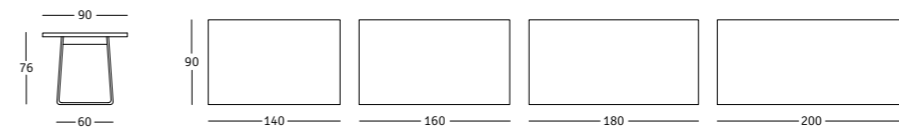

Tisch - Variable Tischgröße

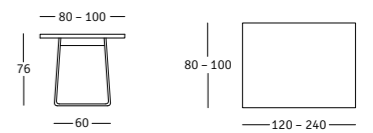

## ariane 34-35

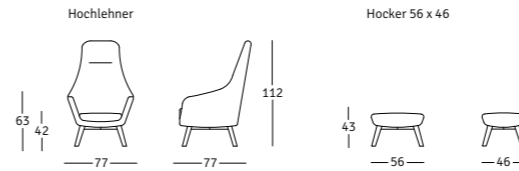

## baden 90-91

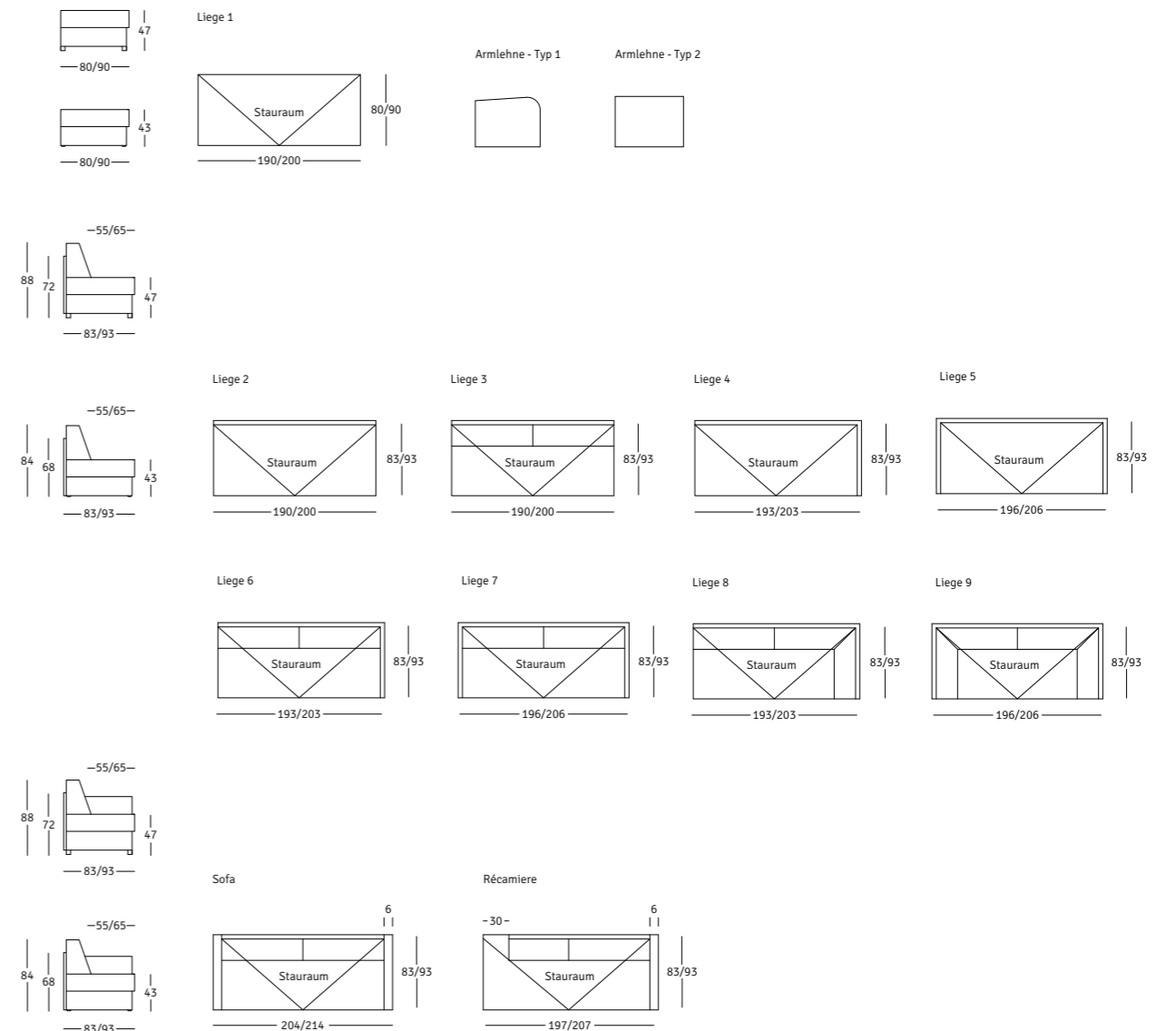



Komfortable Liegefläche



Großzügiger Stauraum



Sockelvariante Typ 1 - Holzfuß (Buche, Sitzhöhe 47 cm) Armlehnvariante Typ A - Armlehne rund (6 oder 10 cm)



Sockelvariante Typ 2 - bodennah (Sitzhöhe 43 cm) Armlehnvariante Typ B - Armlehne kubisch (6 oder 10 cm)

## bozen 76-77

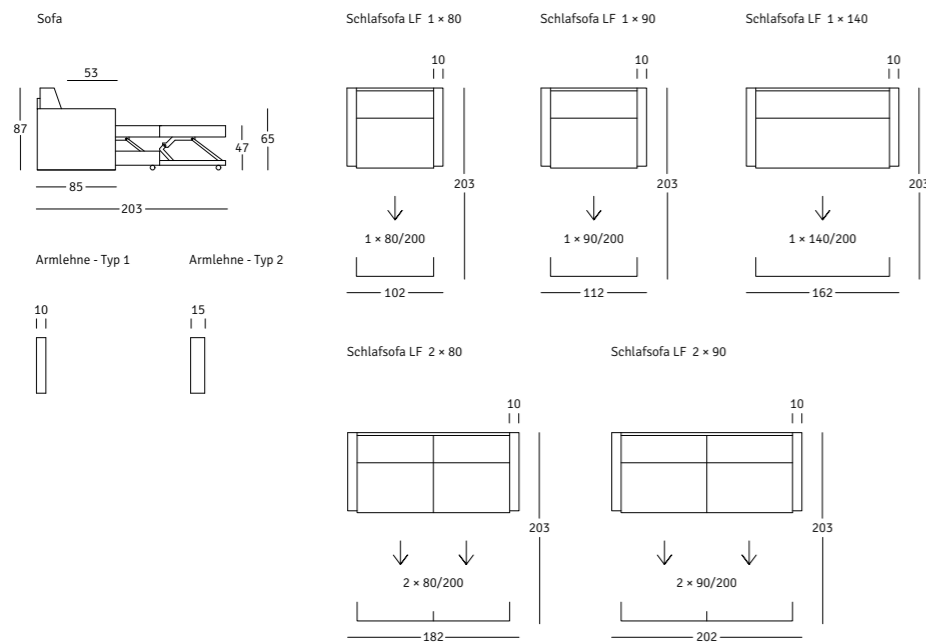

Armlehnvariante Typ 1 - 10 cm



Armlehnvariante Typ 2 - 15 cm

haapo / details



Einzeln ausziehbar mit komfortabler Relax- und Bettfunktion

## castello 32-33

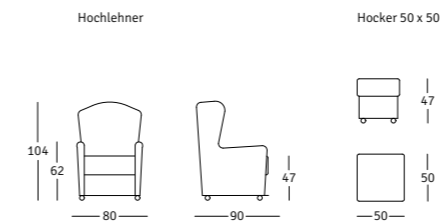

## daniele 52-55

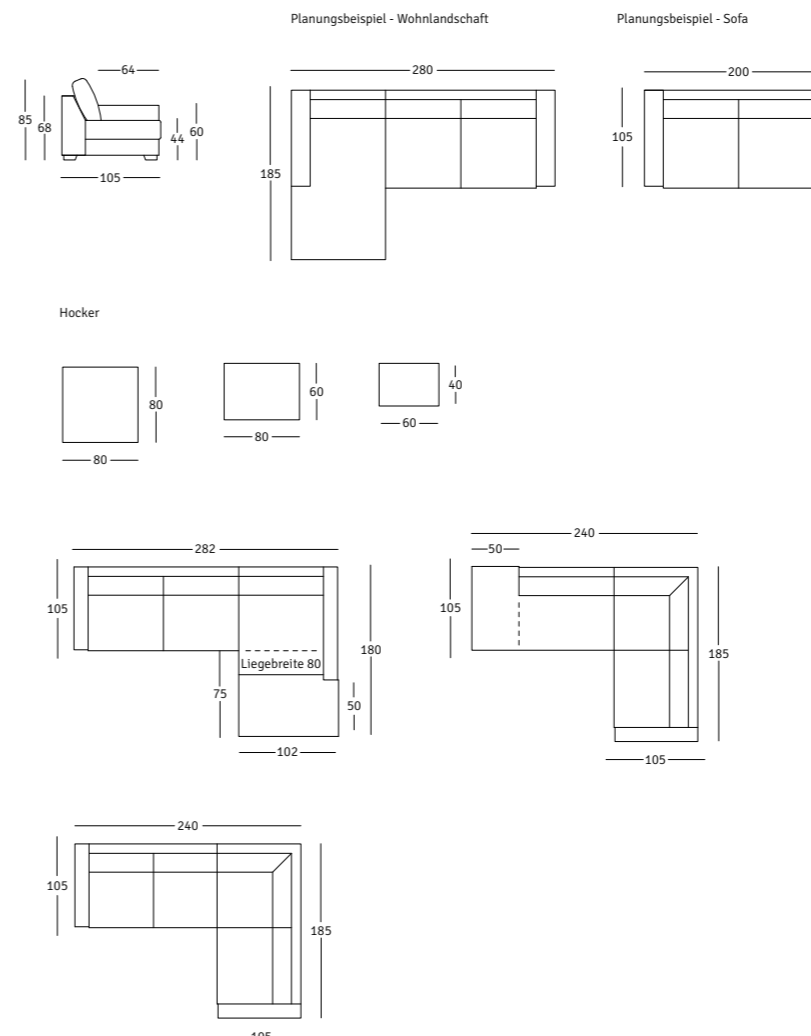

haapo / details

# garda 94-95

Liege

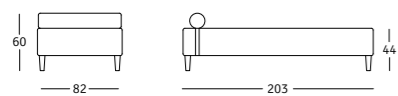

# garmisch 39

Stuhl

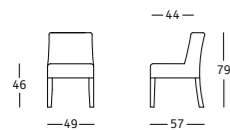

Sessel

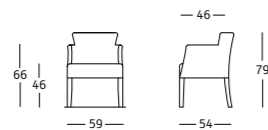

Barhocker

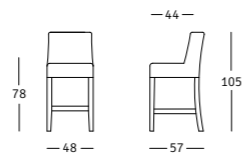

# hanna 36-37

Stuhl ohne AL

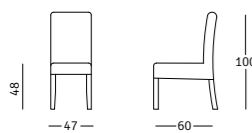

Stuhl mit AL

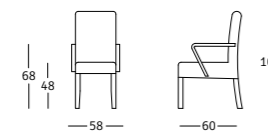

Stuhl mit Husse

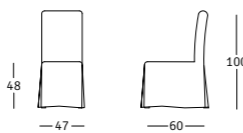

# henri 30-31

Sessel

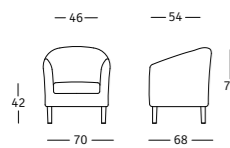

Bank

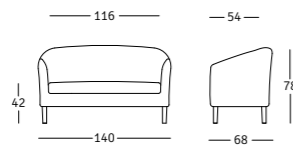

# luis 78-79

Schlafsofa LF 133 x 195

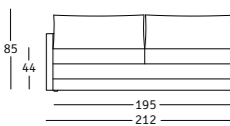

Liegefläche 133

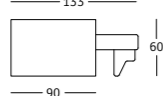

Schlafsofa LF 155 x 195

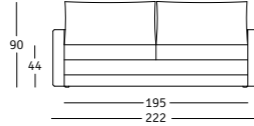

Liegefläche 155

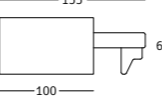

# mailand 56-59

Typ 1

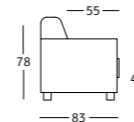

Typ 2 + 3

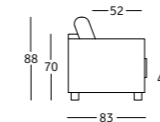

Armlehne - Typ 1



Armlehne - Typ 2



Armlehne - Typ 3



Armlehne - Typ 4



Fauteuil

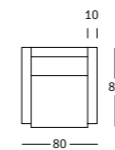

Hocker 80 / 60

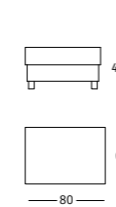

Hocker 80 / 120

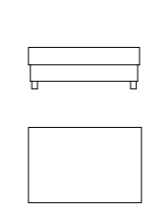

Kopfstütze

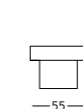

Planungsbeispiel - Wohnlandschaft

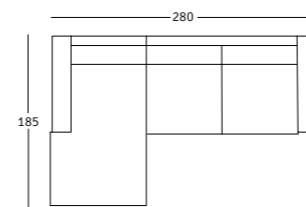

Planungsbeispiel - Sofa

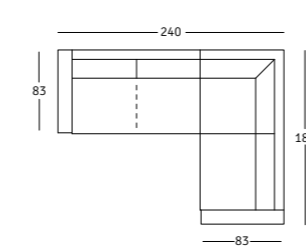
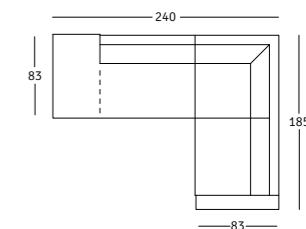
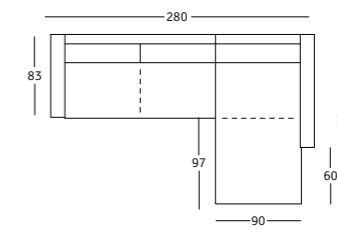
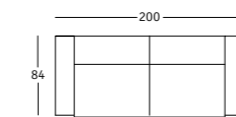

Füße

M 1

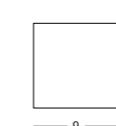

M 2

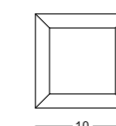

M 3



M 4

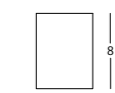
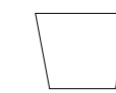
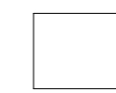
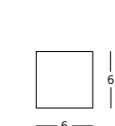

Armlehnavariante Typ 1 - 10 cm



Armlehnavariante Typ 2 / 15 cm



Armlehnavariante Typ 3 / 21 cm





Armlehnvariante Typ 4 - 16 cm



Sockelvariante M1 - Holz (Buche, Eiche)



Sockelvariante M2 - Holz (Buche, Eiche)



Sockelvariante M3 - Chrom



Sockelvariante M4 - Holz (alufarben lackiert)

## malaun 12-15

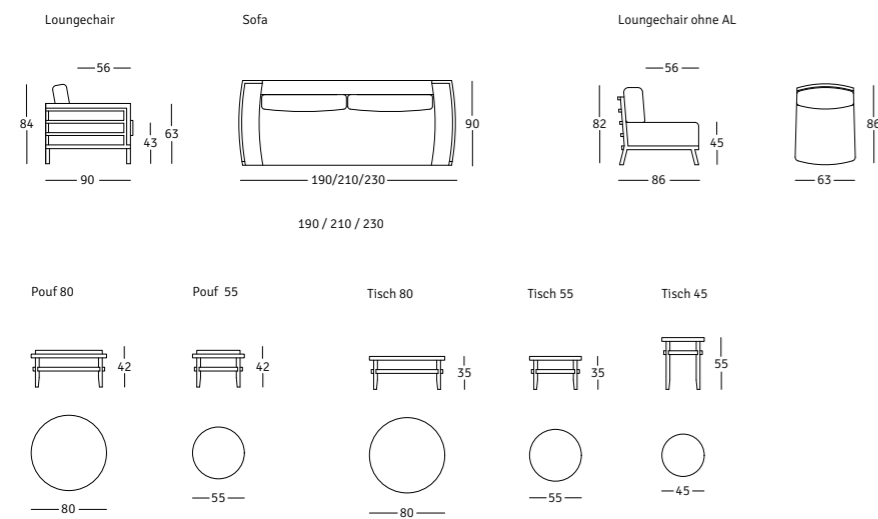

## margherita 88-89

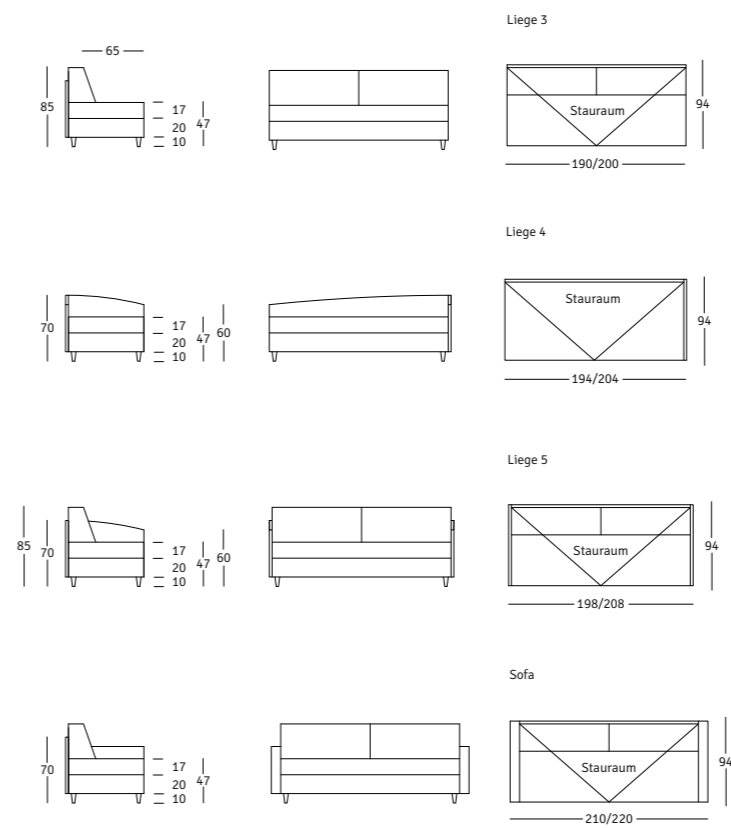
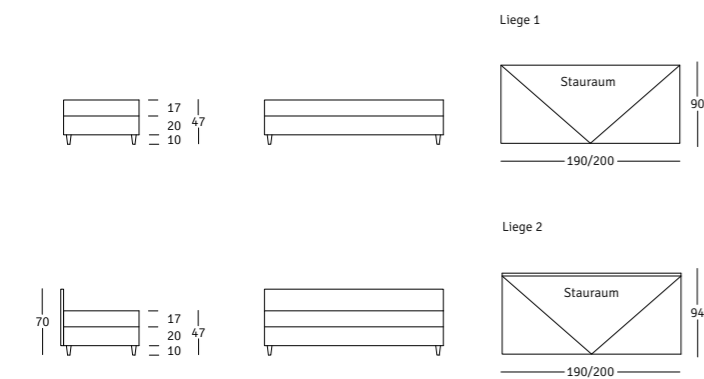

## melach 80-81

Schlafsofa LF 165 x 200

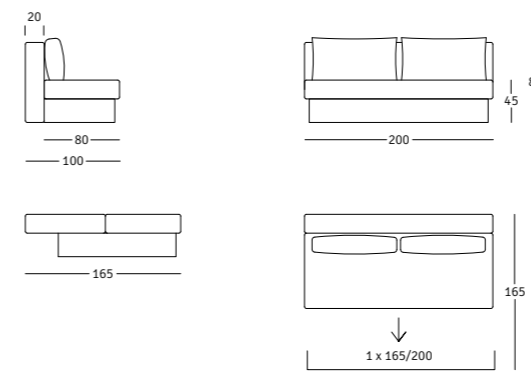



Großer Stauraum



Querschläfer mit großer Liegefläche 165 x 200 cm

## münchen 66-67

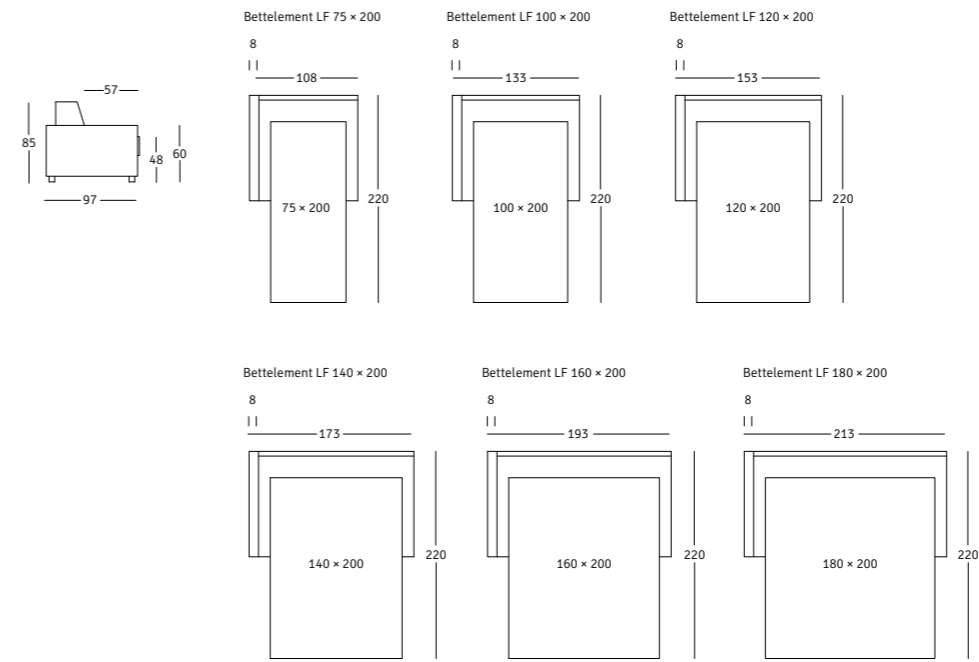
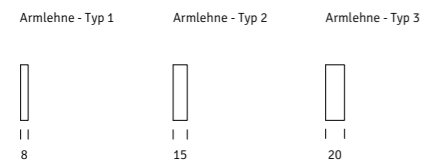
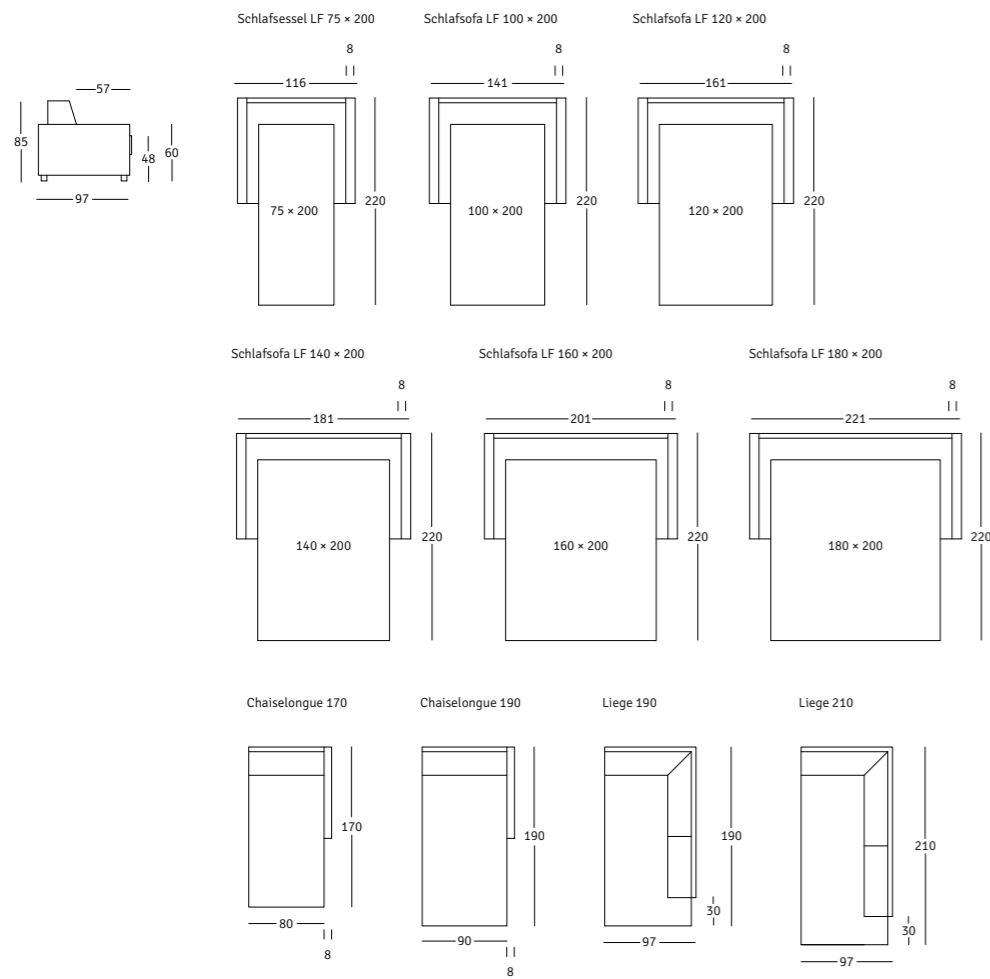

Armlehnavariante Typ 1 / 8 cm



Armlehnavariante Typ 2 / 15 cm



Armlehnavariante Typ 3 / 20 cm



Fußvariante Typ A / Buche, 8 cm



Fußvariante Typ B / Buche, 8 cm

## naturbett 102-103

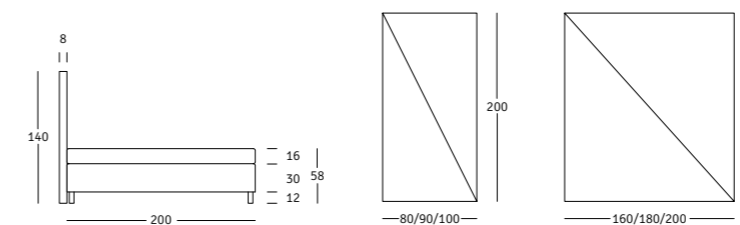

# neustift 109

Tisch fix

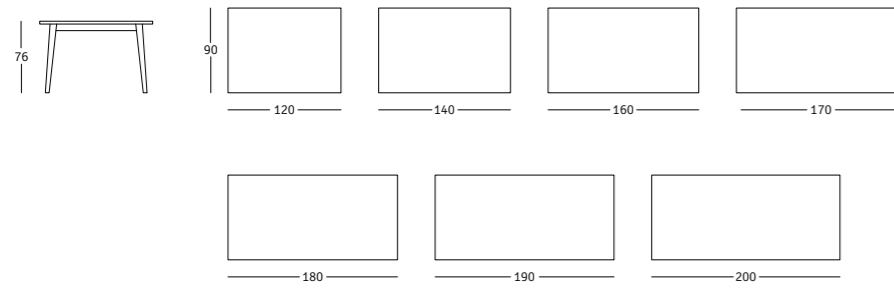

Tisch mit Auszug

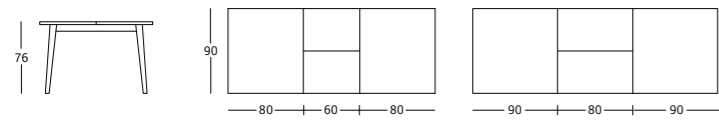

# panorama 98-101

Bettbank mit Stauraum

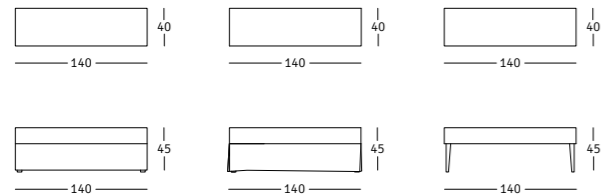

Bettbank mit Rautensteppung, Stauraum & Husse

Bettbank mit 4 Füßen

Hocker

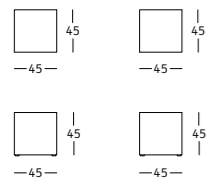

Hocker mit Glasplatte

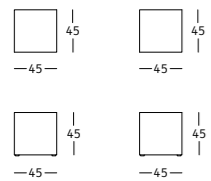

Bett mit Füßen

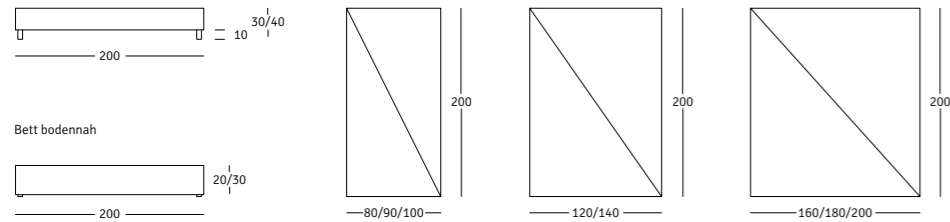

Bett bodennah



Bett mit Füßen

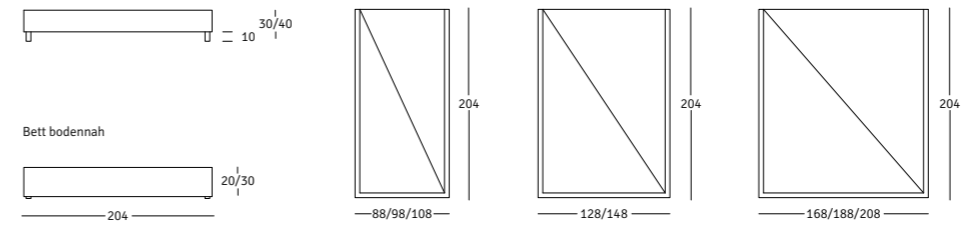

Bett bodennah



Kopfhaupt Basic

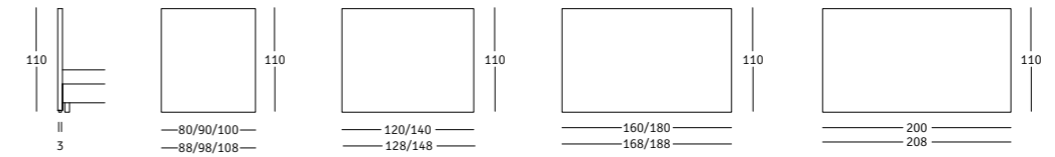

Kopfhaupt A

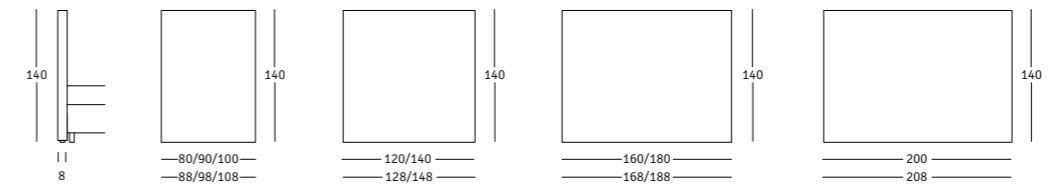

Kopfhaupt B

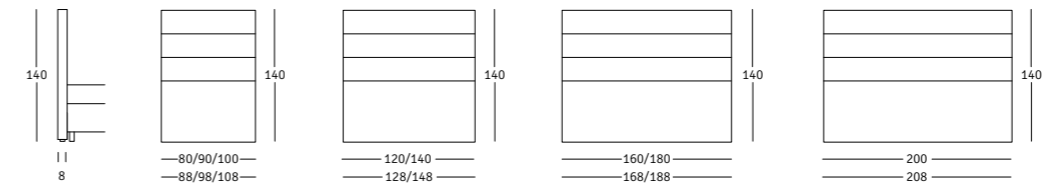

Kopfhaupt C

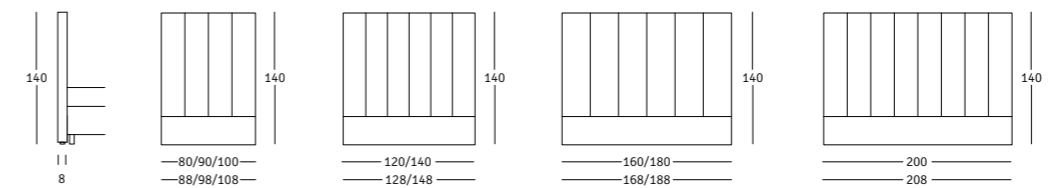

Kopfhaupt D

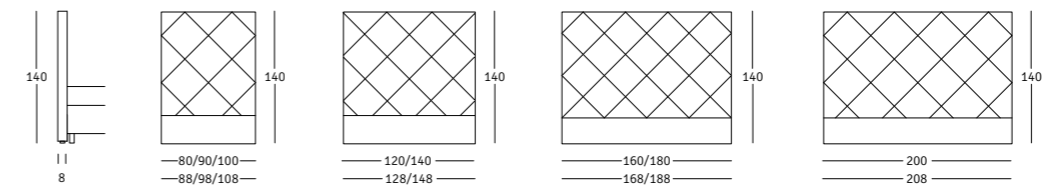

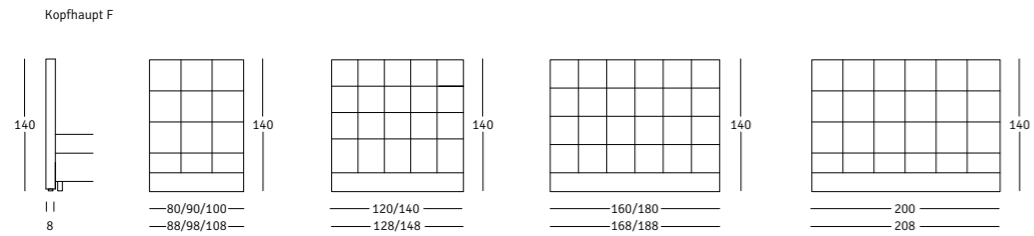
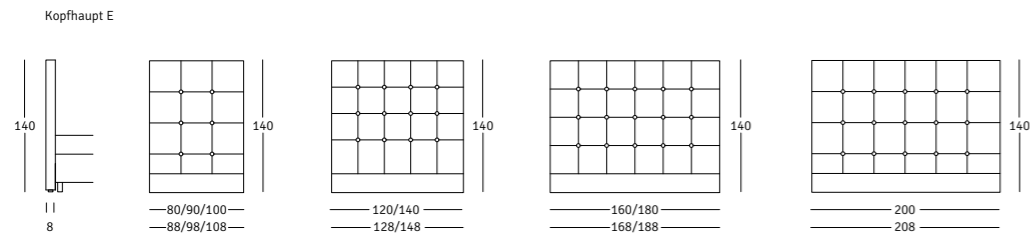

Kopfhaupt A

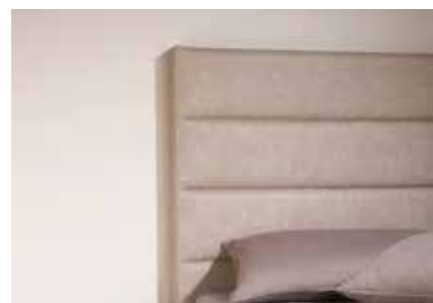

Kopfhaupt B



Kopfhaupt C

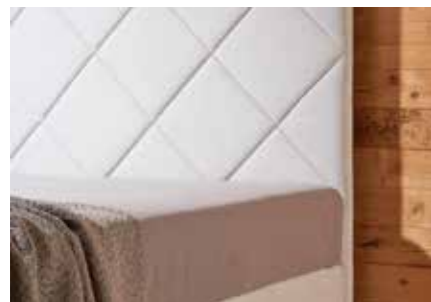

Kopfhaupt D



Kopfhaupt E



Kopfhaupt F



Bettbank mit Stauraum



Bettbank mit Rautensteppung, Husse und Stauraum



Polsterungsvariante Typ 1 - glatt gepolstert



Polsterungsvariante Typ 2 - Husse (abnehmbar)



Polsterungsvariante Typ 3 - Schabracke



Typ D - 10 cm / Buche



Typ E - 10 cm / Sockel, Buche



Typ F - 10 cm / Rolle



Typ A - 10 cm / Buche



Typ B - 10 cm / Buche



Typ C - 10 cm / Buche



Typ G - bodennah



Bettrahmen Standard - Matratze aufliegend



Bettrahmen Alternativ - Bett mit Rahmen (Matratze innenliegend)



# prinz 20-23

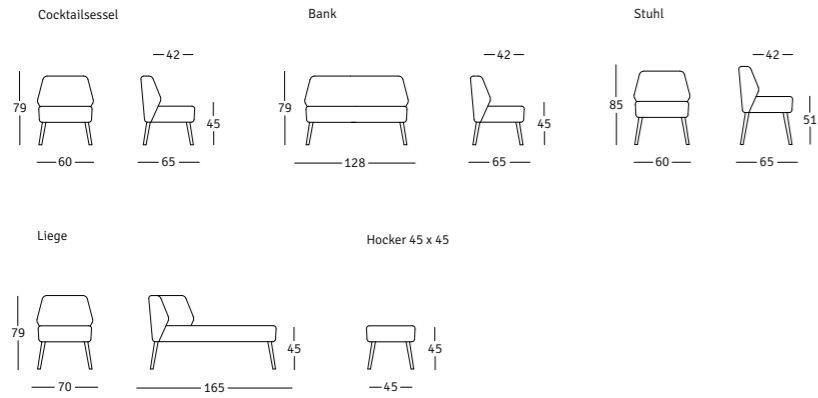

# quadro 110

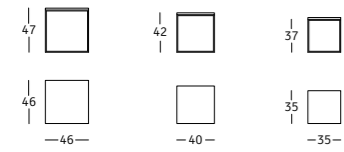

# relax 86-87

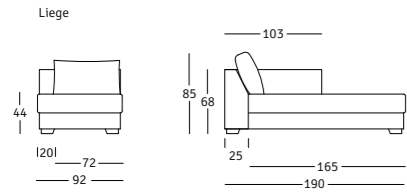

# riposo 84-85

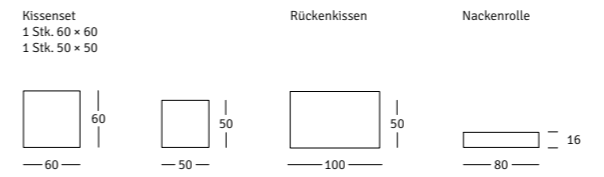
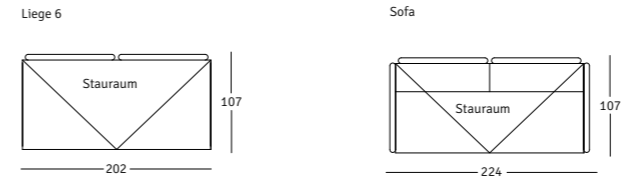
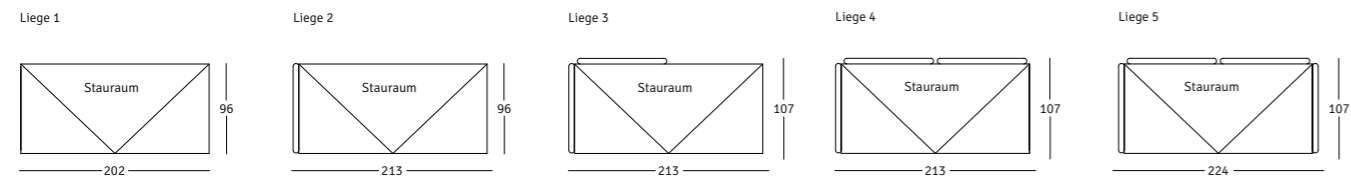
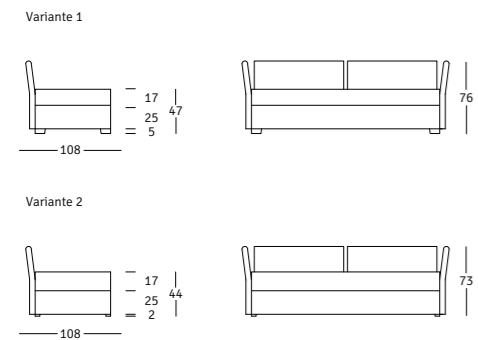

Planungsbeispiel - Wohnlandschaft  
(z.B. Liege 4+5)

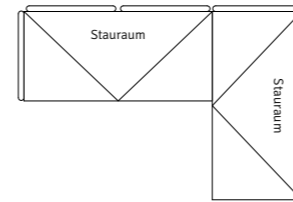

# royal 68-69

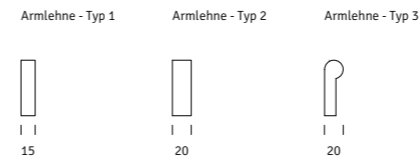
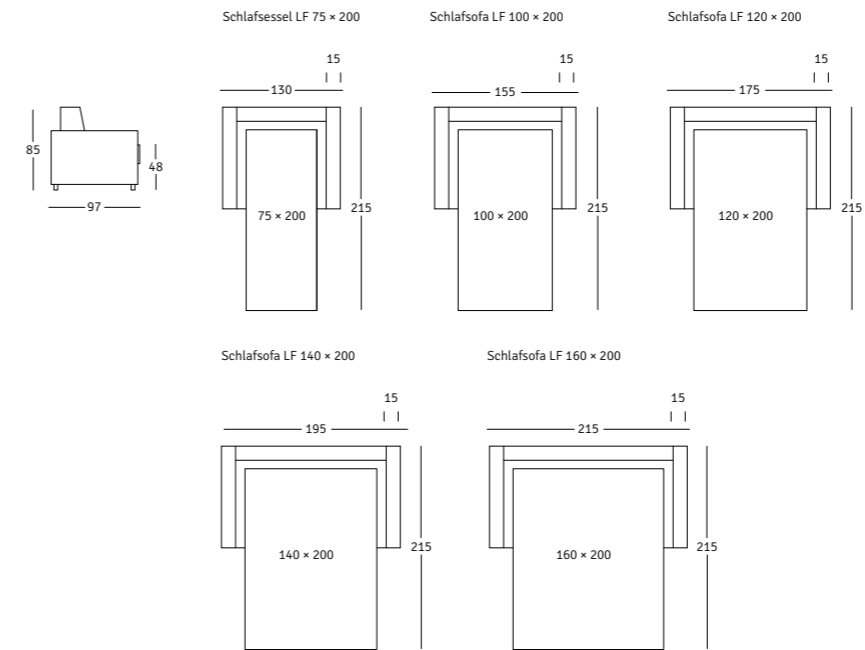



Armlehnvariante Typ 1 / 15 cm



Armlehnvariante Typ 2 / 20 cm



Armlehnvariante Typ 3 / 20 cm



Fußvariante Typ A / Buche, 8 cm



Fußvariante Typ B / Buche, 8 cm



Liegefläche mit 14 cm Kaltschaummatratze



Stauraum für Kissen

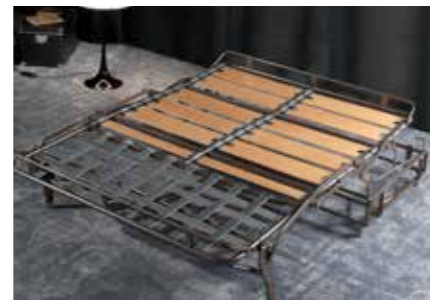

Standardbeslag: Gurte und Gitterrost  
Abbildung: alternativer Beslag mit Gurten und  
Lattenunterfederung

## serafin mit losem Rücken 6-11

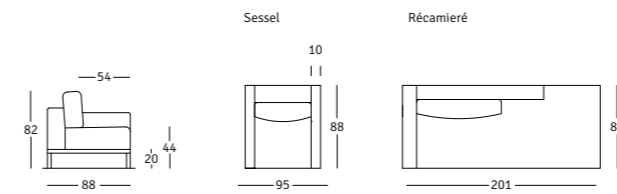

Hocker

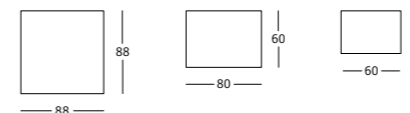

Planungsbeispiel - Wohnlandschaft

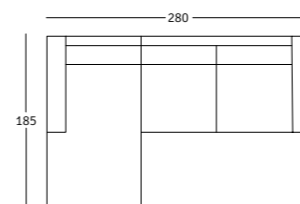

Planungsbeispiel - Sofa

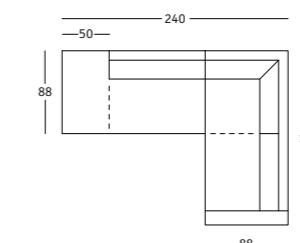
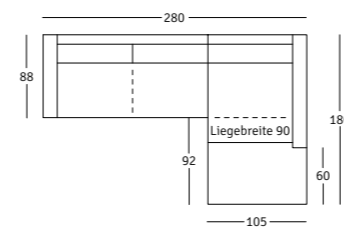
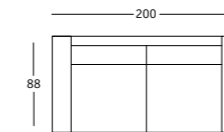

## serafin mit losem Sitz und Rücken 44-51

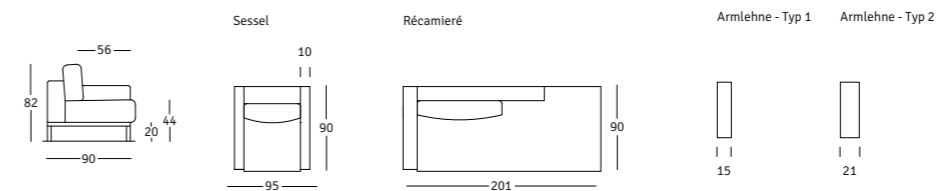

Hocker

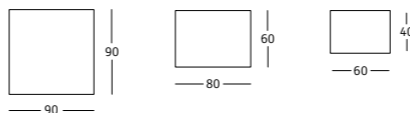

Planungsbeispiel - Wohnlandschaft

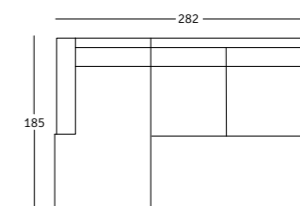

Planungsbeispiel - Sofa

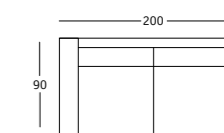

## serafin mit fixem Rücken 44-51

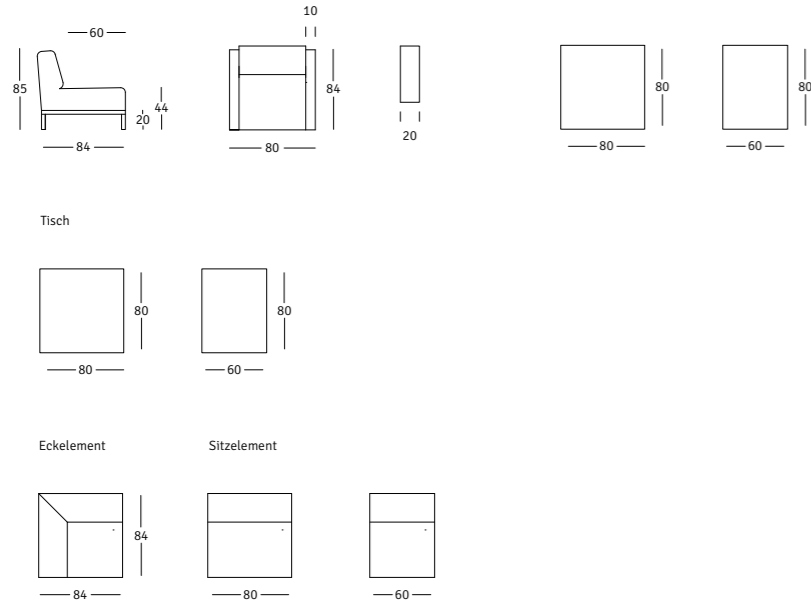

## serafin liege 92-93

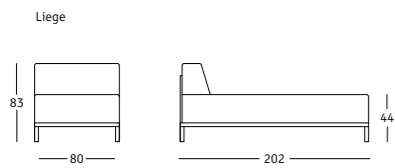

## stilfs 64-65

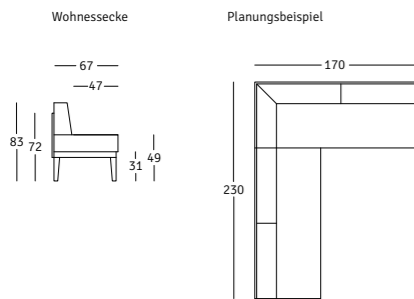

Bank mit kubischem Rückenkissen



Liegefläche mit 14 cm Kaltschaummatratze



Stauraum für Kissen

## sillian 40-41

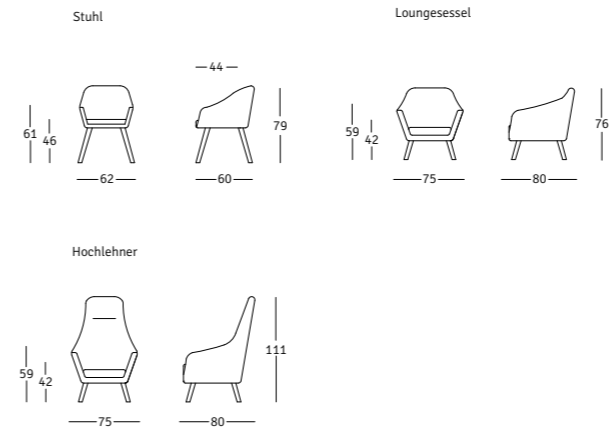

## sölden 70-75

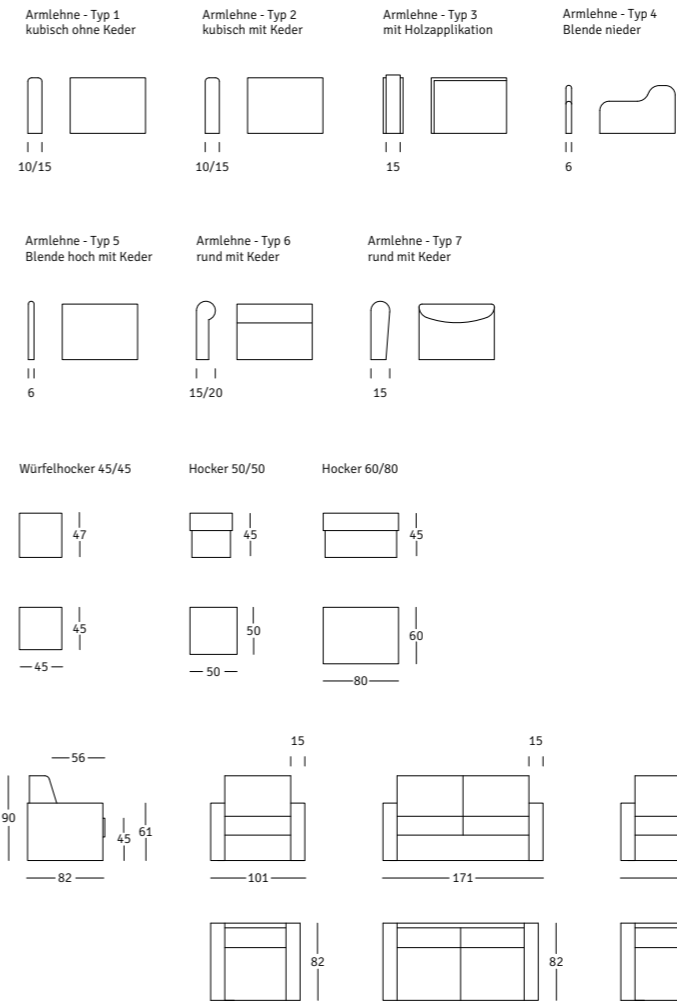

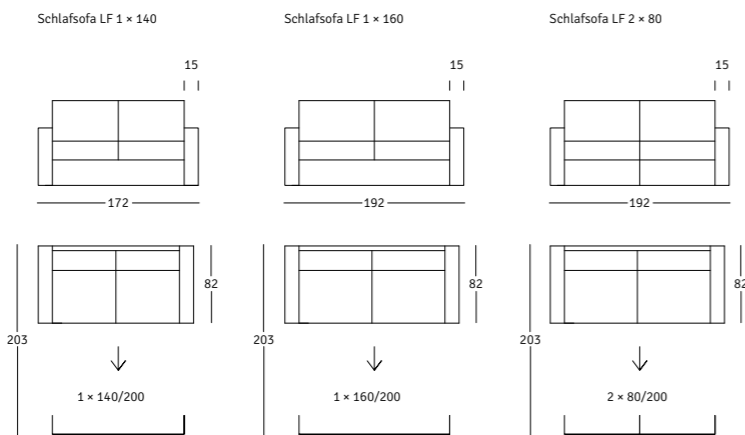
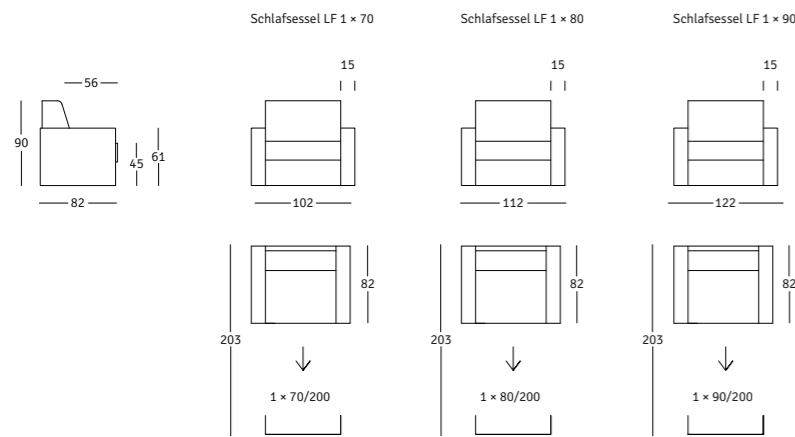
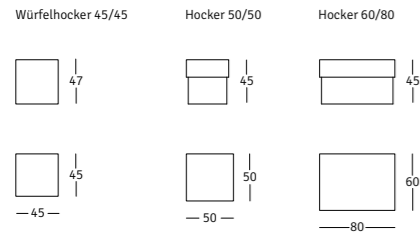
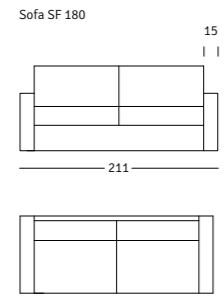

Schlafsofa LF 2 x 90

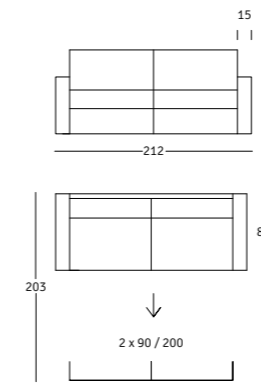

Bettelement LF 1 x 70    Bettelement LF 1 x 80    Bettelement LF 1 x 90

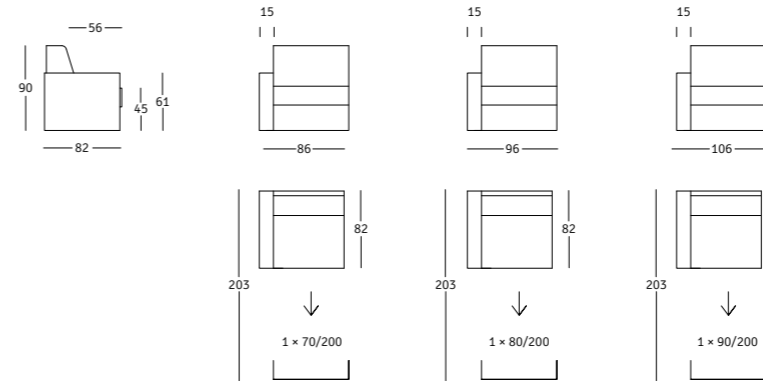

Bettelement LF 1 x 140    Bettelement LF 1 x 160    Bettelement LF 2 x 80

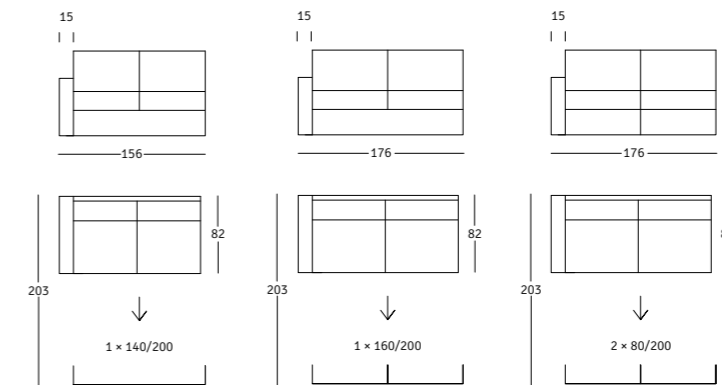

Bettelement LF 2 x 90

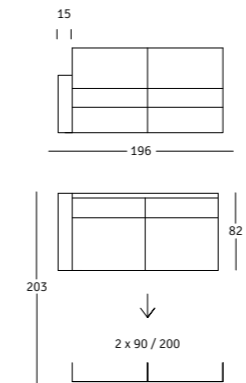

# sölden 70-75

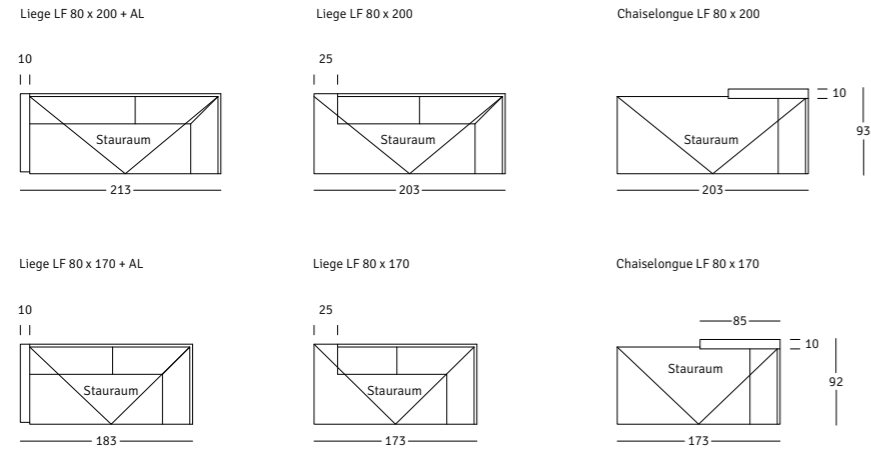

Einzel ausziehbar mit komfortabler Relax- und Bettfunktion

# viola 26-27

Loungesessel

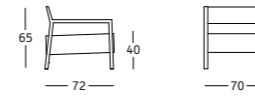

# trio 111

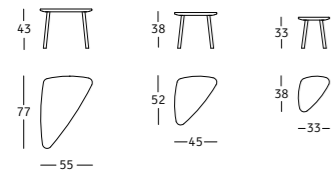

# villach 38

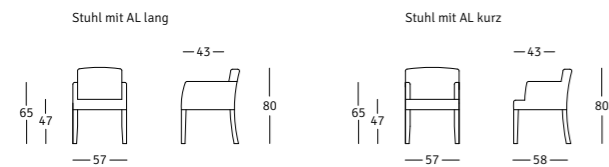

# impressum

Haapo 1910 GmbH  
Achenkirch 584  
6215 Achenkirch  
Österreich

August 2020

Änderungen und Druckfehler vorbehalten.

Vielen Dank an unsere Kunden und Fotografen für die Referenzbilder.

Haapo 1910 GmbH  
Achenkirch 584  
6215 Achenkirch  
Österreich

info@haapo.at – T +43 (0)5246 6822

**haapo.at**